

NYA
RENAULT CLIO
E-TECH FULL HYBRID
145 HK



finns även med bensinmotor



nytt kapitel, samma kärlek

Mer Clio än någonsin efter 30 års framgångar – nya Renault Clio E-Tech full hybrid kommer med ny energi. Utvecklingen av Renaults identitet återspeglas i den sportiga esprit Alpine-versionen och en skarpare ljussignatur. Kupén kännetecknas av biobaserade och återvunna material, högsta komfort och anslutna multimediatjänster.



**Satsa på en unik körupplevelse med
145 hk E-Tech fullhybridmotorn.**

**145 hk E-Tech
fullhybridmotor**

**upp till 900 km
räckvidd***

**esprit Alpine-
versionen**

**biobaserade
och återvunna
material**

**391 l
bagage-
utrymme**

**19 förarassi-
stanssystem**

*beroende på batteriladdningsnivå och körstil – WLTP-data, mars 2023.

interaktiv meny

01. design

02. körglädje

03. körupplevelse

04. multimedia

**05. avancerade
förarassistanssystem**

06. personifiering



hämta prislista

en ny kraft

Nya Renault Clio E-Tech full hybrid ger ett skarpt och kraftfullt intryck: stor framgrill med krom, nya LED-ljus fram och bak, elegant formade sidor ... Den sportiga stilen framhävs i varje detalj, med esprit Alpine-versionen och dess ikoniska F1®-sportvinge i matt shale-grå färg.



Den svarta logotypen och det halvrombformade varselljuset framhäver designens moderna känsla.



I esprit Alpine-versionen framhävs modellens sportiga personlighet av 17" Alpine-graverade "la flèche"-fälgar och en elegant signaturmärkning.



Interiören i esprit Alpine går inte att missa sig på, med blå stickning i klädseln, ryggstöd med brodyrmotiv, pedalställ i aluminium och Alpine-tröskel. Instrumentbrädan och stolarna pryds av en fransk flagga och den blå/vit/röda stickningen på ratten vittnar om esprit Alpines DNA.

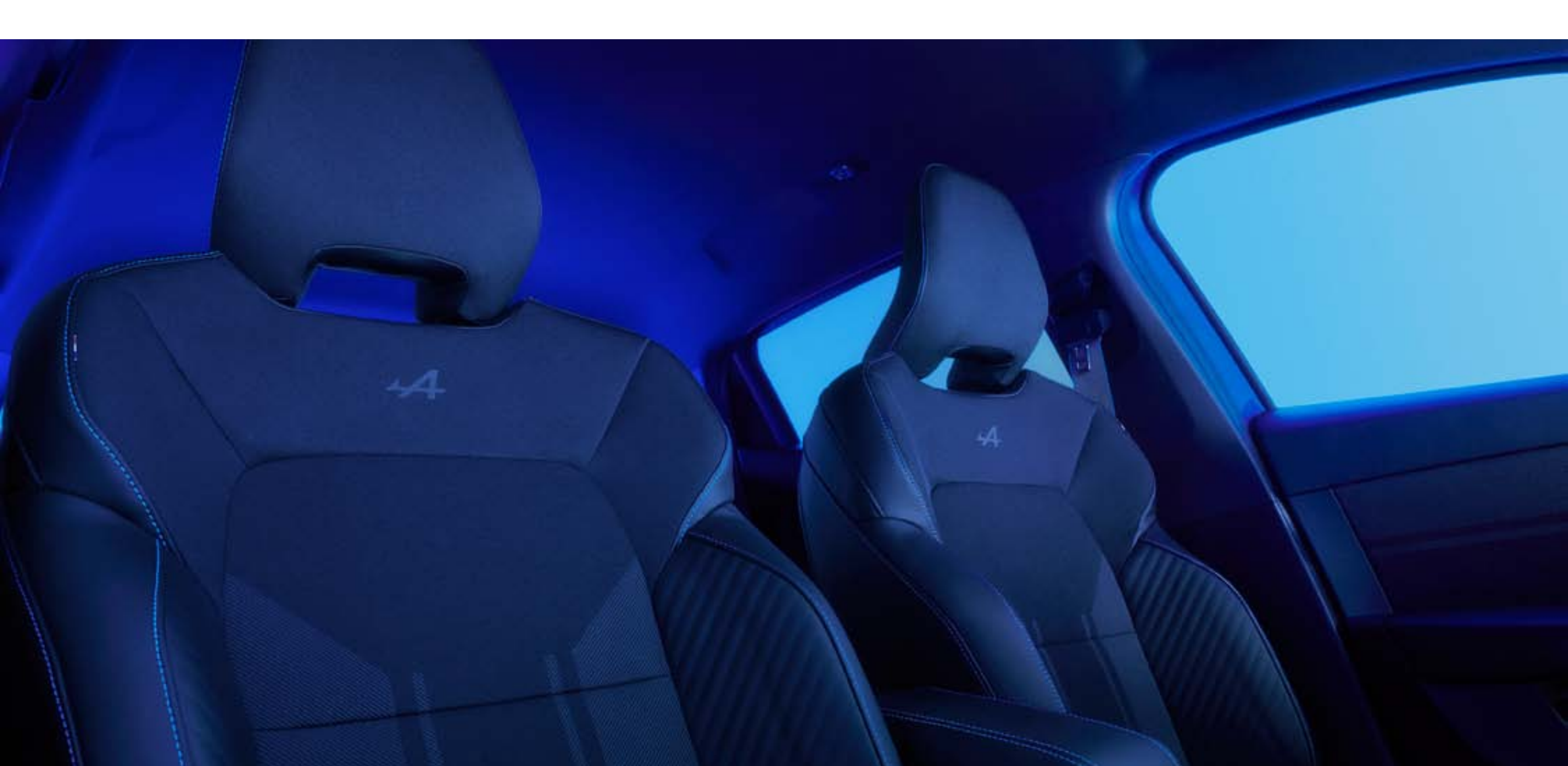

72% återvunnen textil i esprit Alpine-klädseln

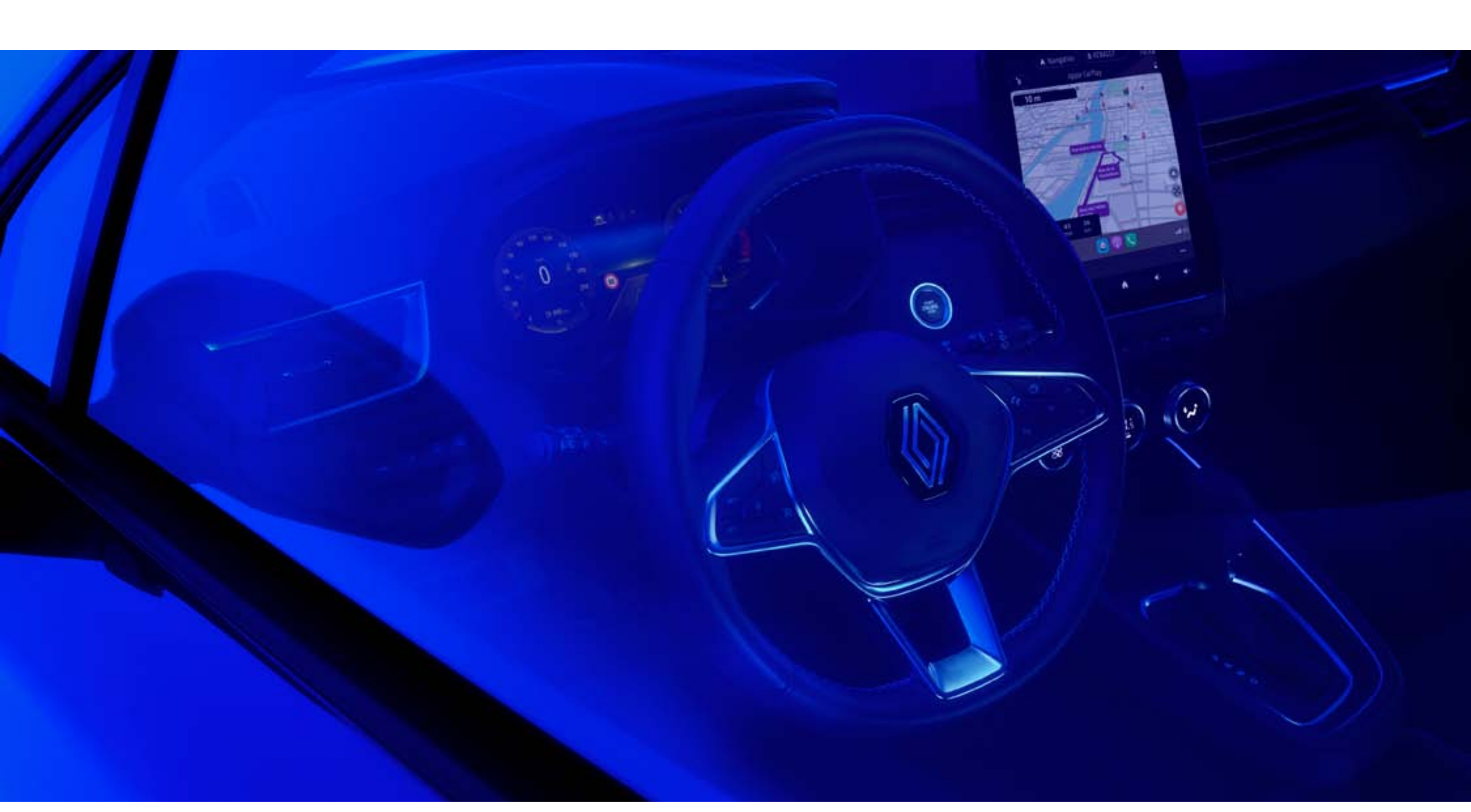

blå/vit/röd stickning på ratten

02. körglädje

alltid Clio oavsett energityp

**Nya Renault Clio finns med
bensinmotor och E-Tech full-
hybridsmotor, båda har en sak
gemensamt: prestanda på toppnivå.**



02. körglädje

E-Tech full hybrid

E-Tech
full hybrid
145 hk

upp till
80 %
eldriven körning
i stadsmiljö⁽¹⁾

upp till
60 km/h
i eldrivet läge⁽¹⁾

upp till
900 km
räckvidd⁽²⁾

från
4,2 l/100 km
bränsleförbrukning⁽³⁾

från
96 g/km
CO₂ -utsläpp⁽³⁾



**I stadstrafik sparar du upp till 40 %
bränsle med eldriven körning⁽⁴⁾.
Batteriet laddas när du minskar
farten och bromsar.**

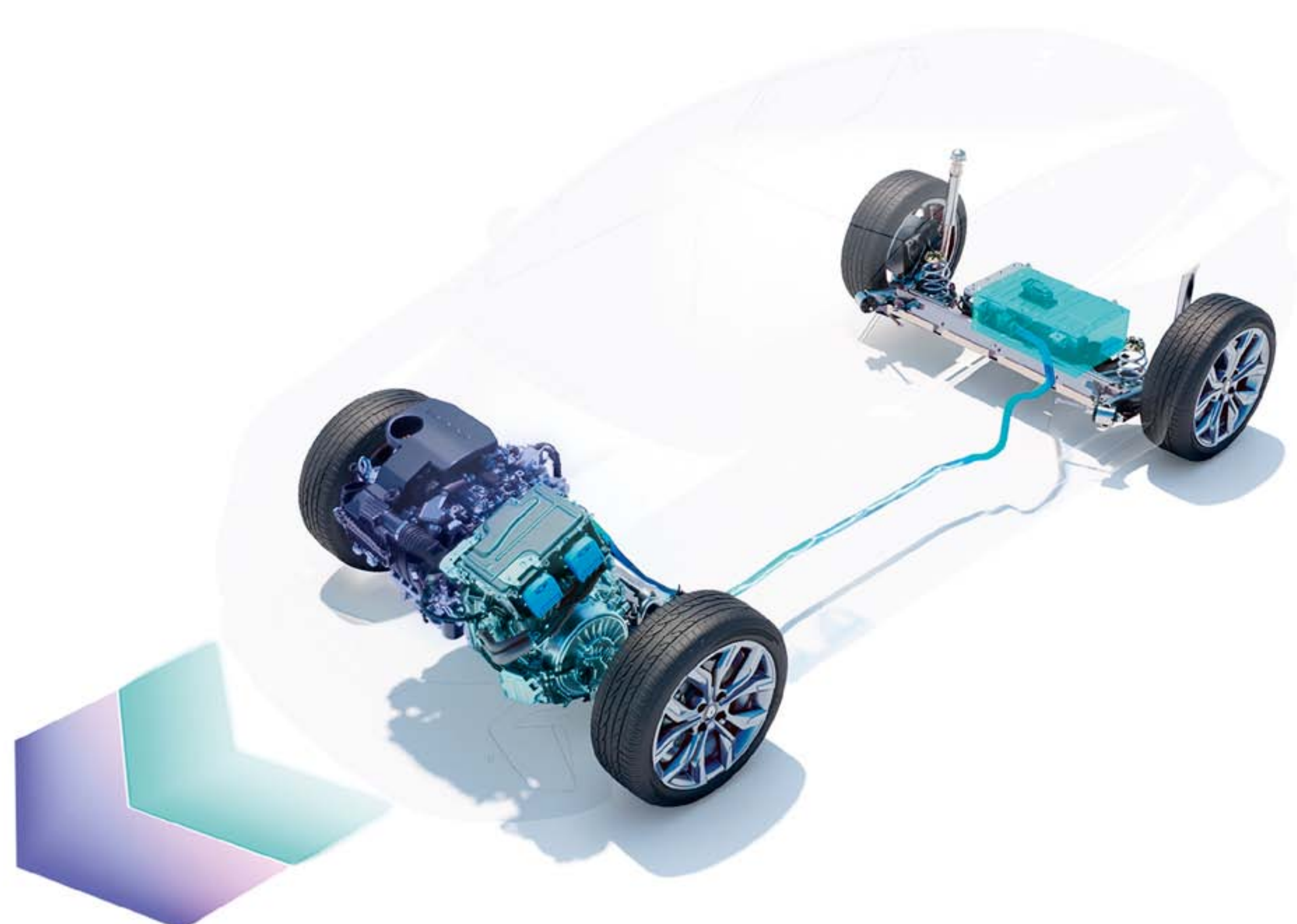

(1) beroende på batteriladdningsnivå och körsätt/intern Renault-källa/2023.

(2) upp till 900 km räckvidd med full tank, enligt WLTP-data.

(3) 4,2 l till 4,3 l/100 km i bränsleförbrukning och 96 g till 97 g/km koldioxid-₂ utsläpp, certifierade värden beroende på version/enligt WLTP-data/källa: UTAC/mars 2023.

(4) för E-Tech helhybrid-motor jämfört med mild hybrid-motor, enligt WLTP City-protokollet/källa: UTAC & IDIADA/september 2022.

det senaste inom komfort

Slå dig ner i den moderna kupén med ytor utformade av biobaserade material och en ratt som präglas av Renaults nya identitet. Gör körupplevelsen personlig med bilens tre multi-sense-lägen. Ljudkvalitet direkt från Bose^{®(1)} gör dig sällskap på resan.



Ytbeläggningen på klädseln, dörrarna och instrumentbrädan är utvecklad i samarbete med Tencel[™] och består till 60 % växtfiber⁽²⁾, där trämaterialiet som använts uteslutande kommer från hållbart brukade europeiska skogar.

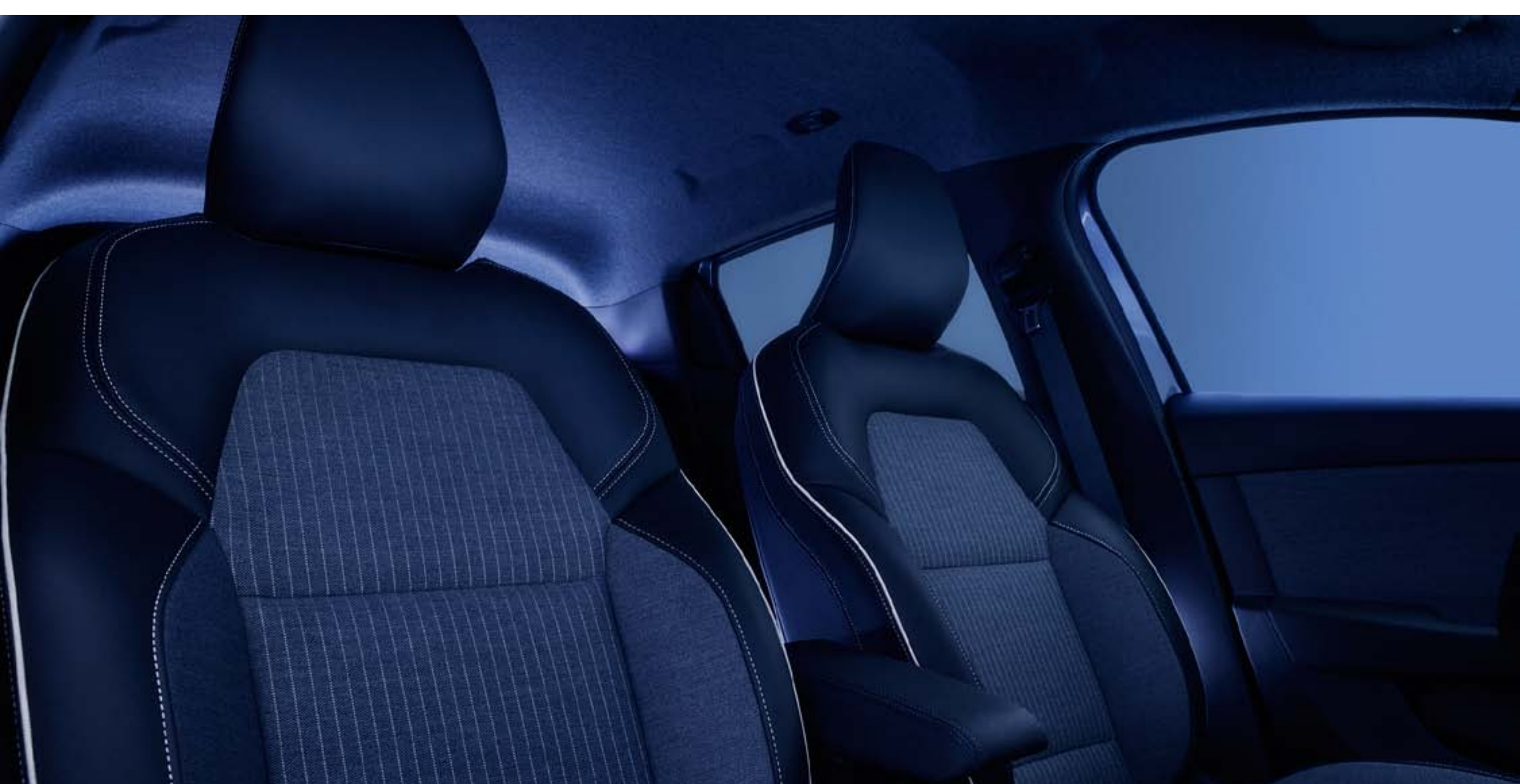

techno-versionens klädsel

(1) tillval för techno- och esprit Alpine-versionerna.
(2) enbart för techno-versionen.

mer välkomnande än någonsin

Med särskild komfort och rymlighet har baksätet hela 16,5 cm benutrymme och generös takhöjd så att både barn och vuxna kan sitta bekvämt.



Utnyttja volymen i det stora bagageutrymmet på 391l. Justera enkelt 1/3-2/3-baksätet för att skapa utrymme på upp till 1 069 l i konfigurationen med tre nedfällbara säten.



smart uppkopplad

Nya Renault Clio E-Tech full hybrid kopplar upp dig till tjänsterna du behöver. Upptäck easy link-systemet och den anslutna 9.3"-pekskärmen för multimedia⁽¹⁾, med färdnavigering och trådlös spegling av smarttelefon.



Den trådlösa speglingfunktionen, kompatibel med Android Auto™ och Apple CarPlay™, visar alla dina appar, spellistor, poddar och samtal på multimediaskärmen

Den anpassningsbara digitala 10" instrumentpanelen ser till att du har viktiga kördata framför ögonen hela tiden.



Håll dig uppkopplad med den induktiva trådlösa laddaren⁽²⁾ som är placerad vid förvaringsutrymmet i mitten, och ladda telefonen när som helst utan att behöva trassla med några sladdar.



(1) digital 7" skärm tillgänglig fr.o.m. evolution-versionen.

(2) i techno- och esprit Alpine-versionerna.
Android Auto™ är ett varumärke som tillhör Google Inc.
Apple CarPlay™ är ett varumärke som tillhör Apple Inc.

19 avancerade förarassistanssystem

Nya Renault Clio E-Tech full hybrid har 19 avancerade och innovativa förarassistanssystem.



360°-kamera

Bilder från de fyra kamerorna återskapar bilens direkta omgivning i 360° och hjälper dig att manövrera bilen utan problem.

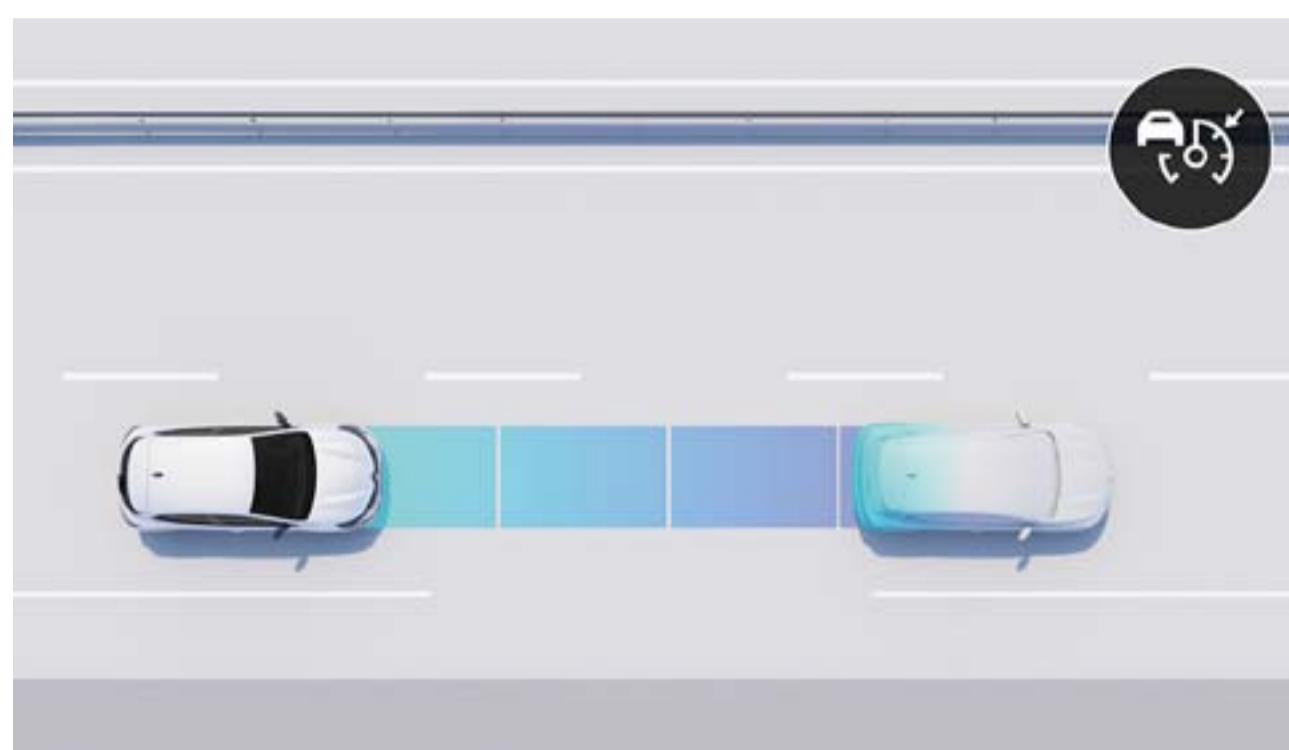

adaptiv farthållare

Systemet ser till att säkert avstånd hålls till bilen framför. Det aktiverar bromsarna när du kommer för nära och gasar när vägen ligger fri igen.

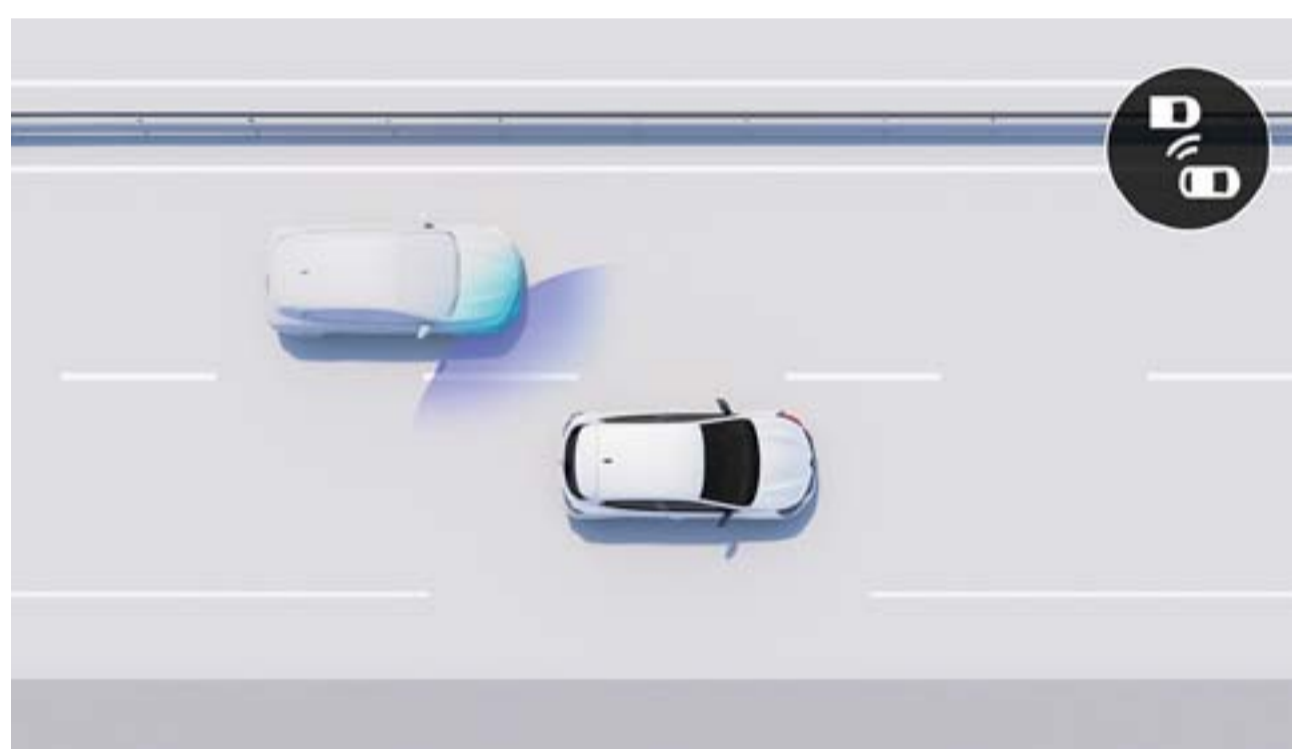

dödvinkelvarnare

Det här systemet är aktivt i hastigheter över 15 km/h och använder en ljussignal för att göra dig uppmärksam på fordon utanför ditt synfält.

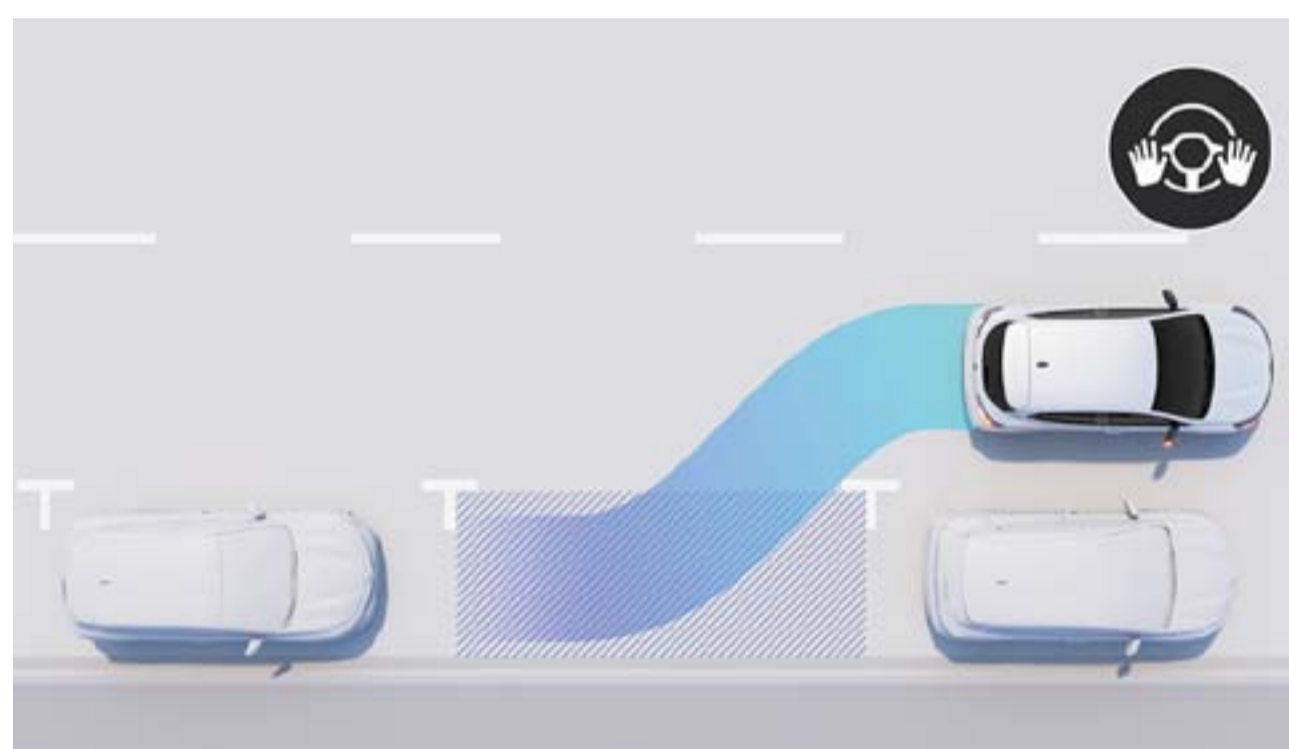

handsfree-parkering

Detta system underlättar parkeringen. Bilen sköter både styrning och att hitta en parkeringsplats. Allt du behöver göra är att trycka på gas och broms.

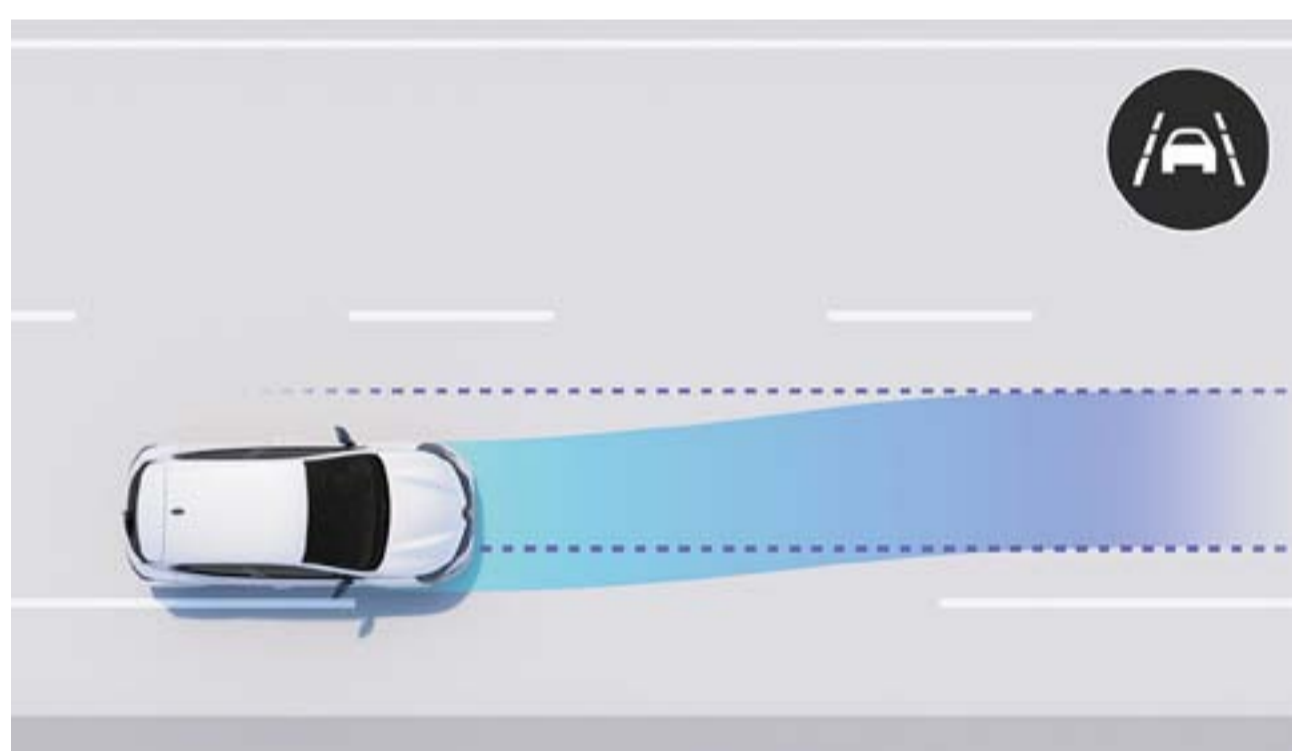

filhållningsassistans

Systemet korrigerar rattvinkeln så att bilen återgår till körfältet om du inte har slagit på blinkern.

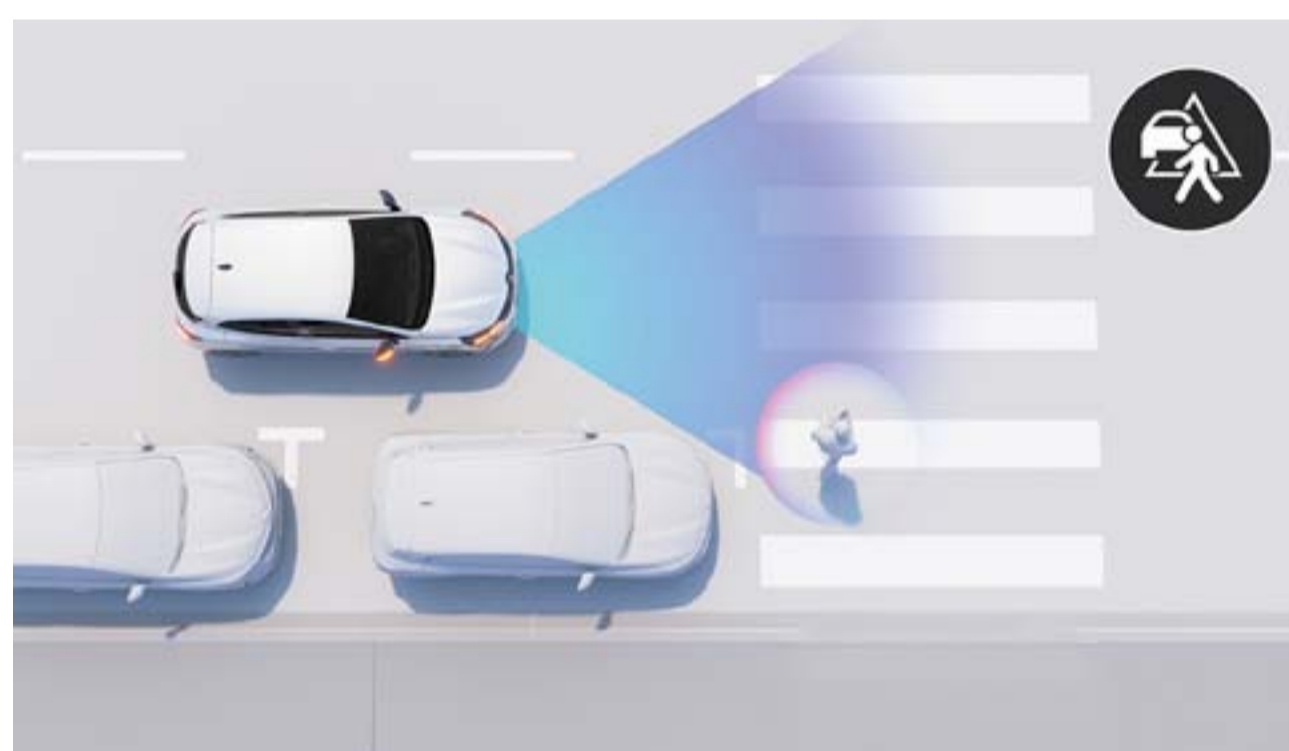

automatisk panikbromsning

Varnar föraren vid överhängande risk för frontalkrock med stillastående fordon, vid låga hastigheter. Utlöser automatisk panikbromsning för att undvika eller mildra en krock.

förarassistanssystem

- starthjälp i backe
- avståndsvárnare
- fartbegränsare
- farthållare
- adaptiv farthållare

parkeringshjälp

- parkeringssensorer fram
- backningsradar
- parkeringssensorer på sidorna
- backkamera
- 360°-kamera
- handsfree parkering

säkerhet

- filbytesvarnare
- filhållningsassistans
- dödvinkelvarnare
- bakre sidoparkeringsvarnare
- automatisk avbländning och aktivering av helljus
- automatisk panikbromsning
- trafikskyltsavläsning
- igenkänning av vägskyltar/fortkörningsvarnare

06. personifiering

färger



vit glacier (sl)



grå schiste (ml)



svart étoilé (ml)



röd flamme (ml)



blå iron (ml)



rafale-grå (p)



orange valencia (ml)

sl: solidlack
ml: metalliclack
p: pärleffekt

06. personifiering

invändig dekor



evolution

- 7 tumms pekskärm
- LED-varselljus fram med ny Renault-signatur
- 16" flexwheel fälgar
- svart bakre stötfångarpanel med textureffekt
- grå textilklädsel med twida 3D-mönster



techno (evolution +)

- främre specialstötfångare med F1®-sportvinge i samma färg som karossen och nedre grill med vaxkaksmönster
- 16" boavista lättmetallfälgar i diamantlook
- blanksvart bakre stötfångarpanel med krominlägg
- 60% biobaserad "lutecia"-klädsel, blandning av svart/grått och svart strukturtyg med kopparrand



esprit Alpine (techno +)

- 9,3 tumms pekskärm
- 17" "la flèche" lättmetallfälgar i diamantlook med blå eller grå navkåpa beroende på karossfärg
- matt shale-grå bakre stötfångarpanel
- grå och svart textilklädsel, strukturerad yta med blå stickning och A-formad brodyr på ryggstöd och märke med franska flaggan

06. personifiering

klädsel

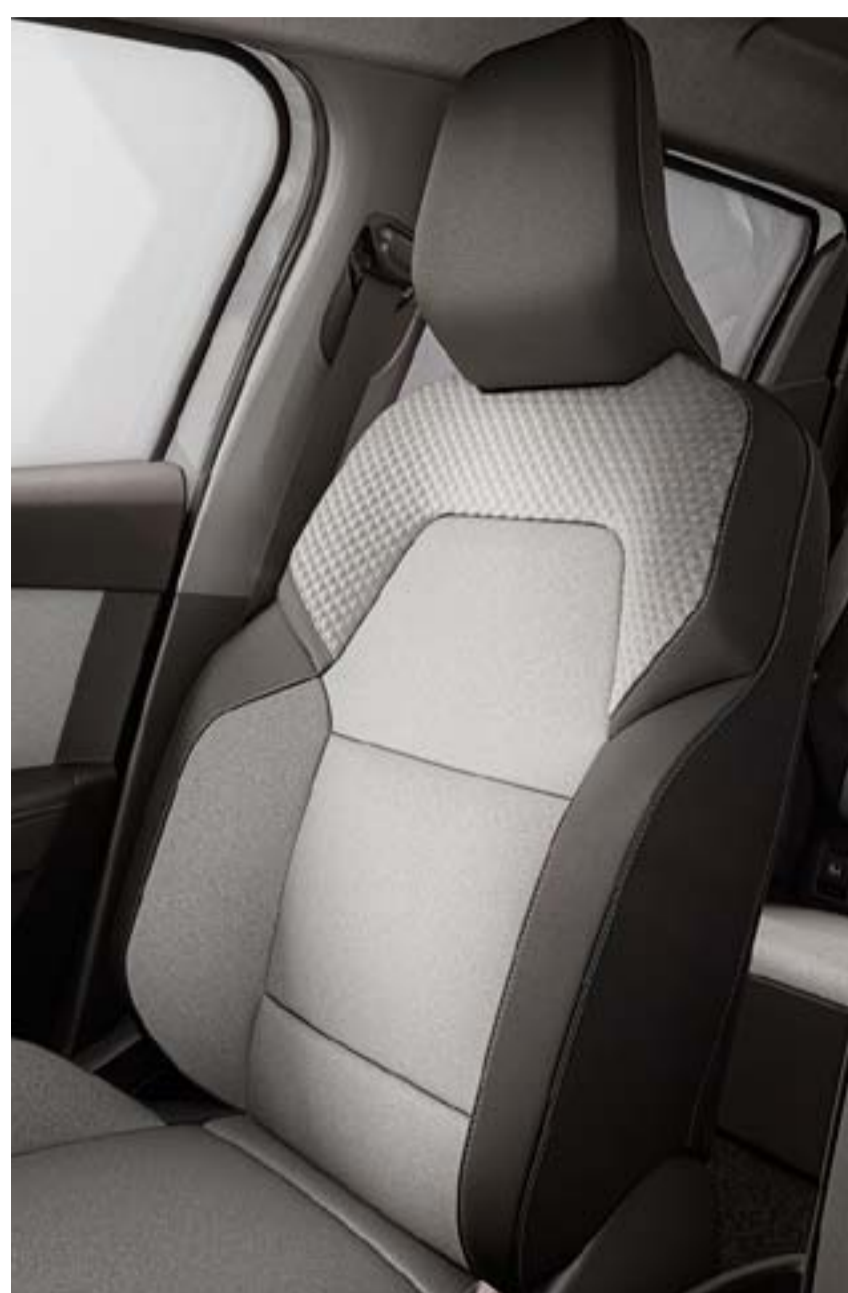

grå textilkädsel med 3D-mönster



textilkädsel och svart/grå strukturerad textil med kopparstickning



grå textilkädsel och svart strukturtextil med blå stickning

navkapslar och fälgar



16" flexwheel fälg



16" boa vista fälg



16" boa vista svart lättmetallfälg i diamantlook



17" monastella lättmetallfälg i diamantlook



17" "la flèche" lättmetallfälg i diamantlook

tillbehör



välkomstbelysning

Med välkomstbelysningen slipper du leta efter bilen på mörka parkeringsplatser. På väg mot bilen ser du enkelt var den står eftersom LED-belysningen på underredet och halvljusen tänds automatiskt.



esprit Alpine premium-golv mattor

Framhäv din nya Clio E-Techs sportiga sida i esprit Alpine-versionen med exklusiva detaljer som sidomattor med Alpine-logotyp på förar- och passagerarsidan, golv matta i premiumkvalitet och elegant blå stickning.



sats med delvis elstyrd infällbar dragkrok

Vill du att din bil ska se så elegant ut som möjligt? Med Renaults innovativa, delvis elstyrda dragkrokssystem fäller du ut dragkroken på bara några sekunder. När dragkroken är infälld syns den inte, och påverkar därmed inte bilens övergripande look.



quickfix-takrails

Snabba och enkla att montera på säkert vis utan några verktyg tack vare det innovativa quickfix-monteringssystemet. Perfekt om du vill kunna montera cykelhållare, skidhållare eller takbox och på så sätt utöka bilens lastkapacitet.



backkamera

Med backkamera kopplad till bilens multimediaskärm blir det enklare och bekvämare att manövrera. Så fort du lägger in backen ser du området bakom bilen på din skärm.

03. E-Techmotorer

E-Tech hybrid 145

bränsle	blyfri bensin (E10) + hybrid	
motortyp	naturlig sugmotor med indirekt insprutning	eldrift
cylindervolym (cm ³)	1,598	-
antal cylindrar/ventiler	4/16	-
max. effekt (hk)/varvtal (varv/min)	145/5,600	
max. vridmoment (Nm)/varvtal (varv/min)	148/3,200	205+50
växellåda	E-Tech flerläge automat	
eco-teknik	E-Tech hybrid	
utsläpps begränsande system	katalysator med bensenpartikelfilter	
chassi och styrning		
däckdimensioner	88H 195/55 R16 87H 205/45 R17 88H	
styrning - svängradie, mellan trottoarer	10.42 m	
främre upphängning	pseudo-MacPherson	
bakre upphängning	halvstyv axel med stötdämpande fjäder	
prestanda		
maxhastighet (km/h)	174	
0-100 km/h (s)	9.3	
1000 m från stillastående (s)	30	
acceleration: 80 km/h till 120 km/h (s)	D: 6.7	
certifiering		
protokoll	WLTP ⁽¹⁾	
standard	Euro 6D-Full	
bränsleförbrukning och utsläpp⁽²⁾ WLTP (v-låg/v-hög)		
CO ₂ (g/km)	96/97	
blandad körning (l/100 km)	4.2 - 4.3 l/km	
volym och vikt		
bränsletank (liter)	bensin: 39	
batteri (kWh)	1.2	
tjänstevikt (kg)	1,238	
fordonets bruttovikt (GVW) (kg)	1,758	
bruttotågvikt (GTW) (kg)	2,658	
Max. bromsad släpvikt (kg)	900	

(1) WLTP (det globalt harmoniserade provningsförfarandet för lätta fordon): detta nya testprotokoll ger resultat som ligger mycket närmare den verkliga förbrukningen vid normal användning jämfört med NEDC-protokollet. (2) Bränsleförbrukningen, liksom CO₂-utsläppen, godkänns enligt en standardmetod. Metoden är densamma för alla tillverkare och gör det möjligt att jämföra olika bilar.

03. förbränningsmotorer

		TCe 90
bränsle		blyfri bensin (E10)
motortyp		turbo indirekt insprutning
cylindervolym (cm ³)		999
antal cylindrar/ventiler		3/12
max. effekt (hk)/varvtal (varv/min)		67 (90)/4,500 till 5,000
max. vridmoment (Nm)/varvtal (varv/min)		160/3,600
växellåda		manuell 6-växlad
eco-teknik		stop & start med energiåtervinning vid bromsning
utsläpps begränsande system		katalysator med bensinpartikelfilter
chassi och styrning		
däckdimensioner		88H 195/55 R16 87H 205/45 R17 88H
styrning - svängradie, mellan trottoarer		10.42 m
främre upphängning		pseudo-MacPherson
bakre upphängning		halvstyv axel med stötdämpande fjäder
prestanda		
maxhastighet (km/h)		180
0-100 km/h (s)		12.2
1000 m från stillastående (s)		33.8
acceleration: 80 km/h till 120 km/h	i 4: ^{te}	9.6
	5: ^{te}	13.2
	6: ^{te}	18.7
certifiering		
protokoll		WLTP ⁽¹⁾
standard		Euro 6D-Full
bränsleförbrukning och utsläpp⁽²⁾ WLTP (v-låg/v-hög)		
CO ₂ (g/km)		118
blandad körning (l/100 km)		5.2
volym och vikt		
bränsletank (liter)		42
batteri (kWh)		-
tjänstevikt (kg)		1,082
fordonets bruttovikt (GVW) (kg)		1,609
bruttotågsvikt (GTW) (kg)		2,509
Max. bromsad släpvikt (kg)		900

(1) WLTP (det globalt harmoniserade provningsförfarandet för lätta fordon): detta nya testprotokoll ger resultat som ligger mycket närmare den verkliga förbrukningen vid normal användning jämfört med NEDC-protokollet. (2) Bränsleförbrukning och CO₂-utsläpp har certifierats enligt en standardmetod. Metoden är densamma för alla tillverkare och gör det möjligt att jämföra olika bilar.

mått och volym

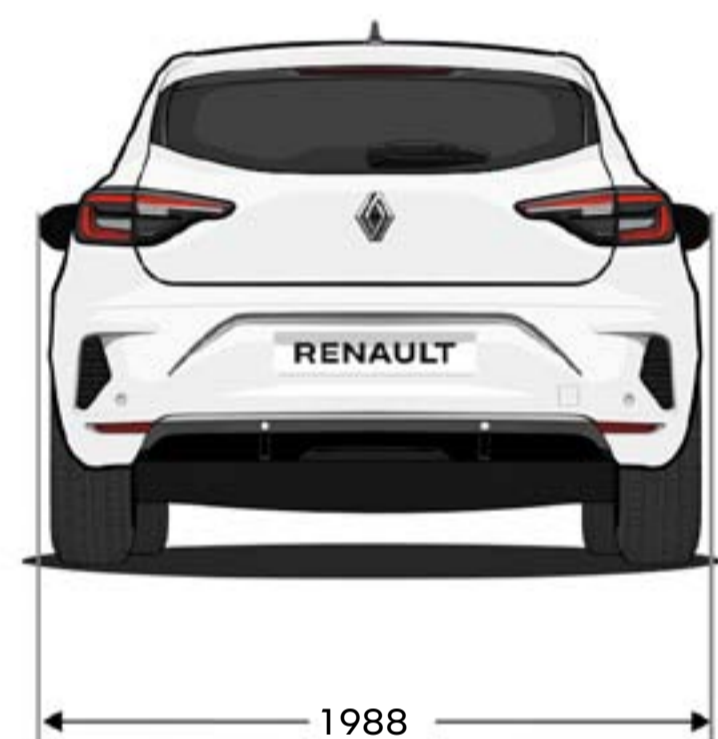
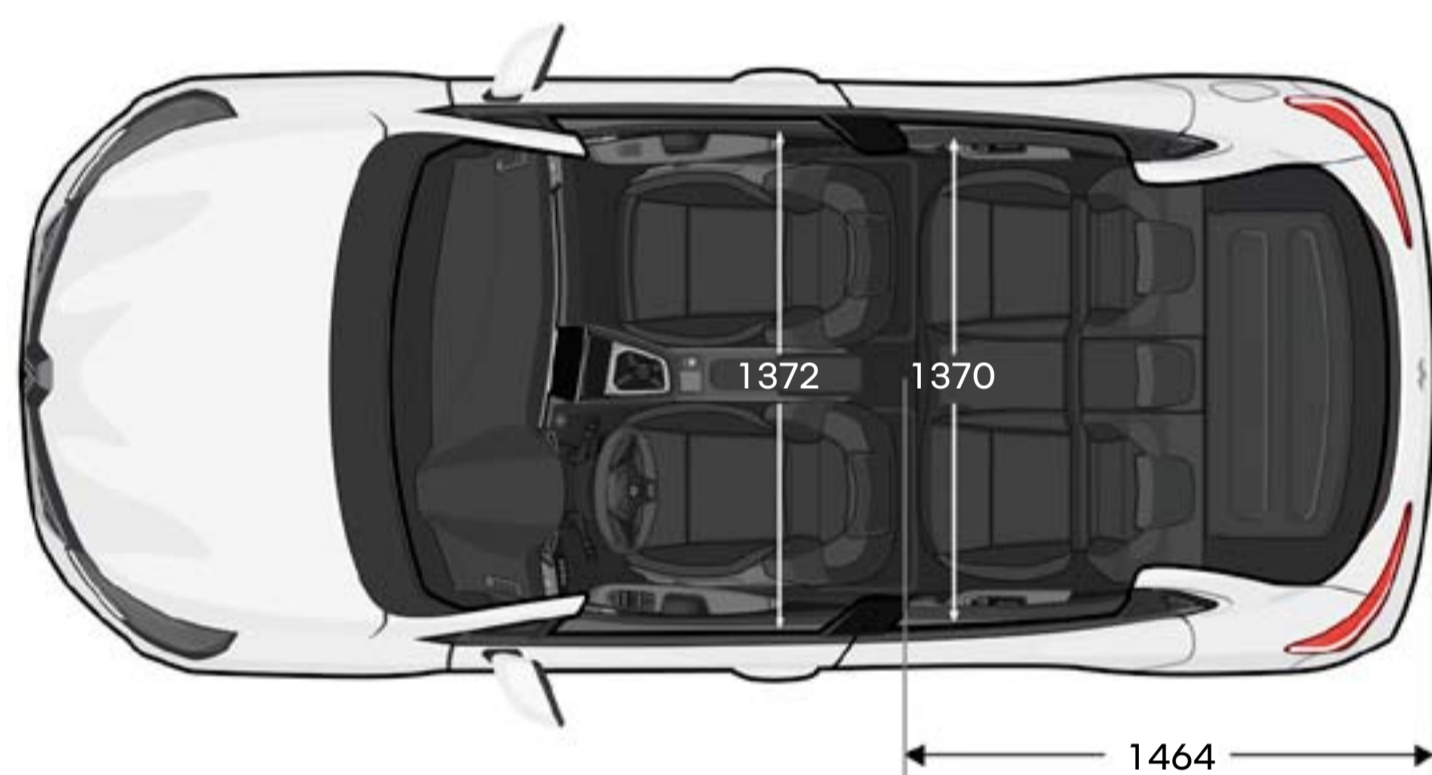
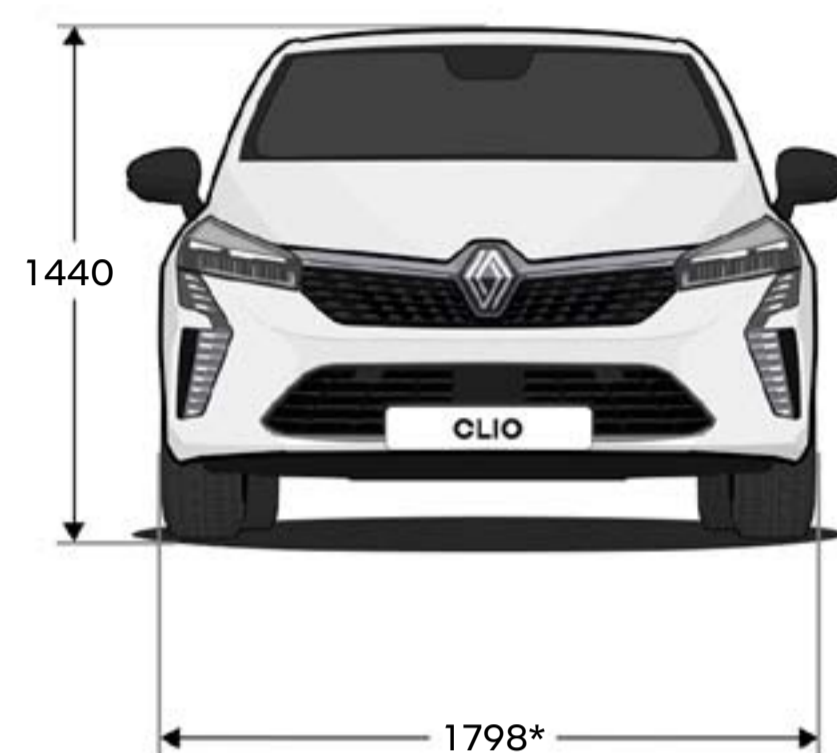
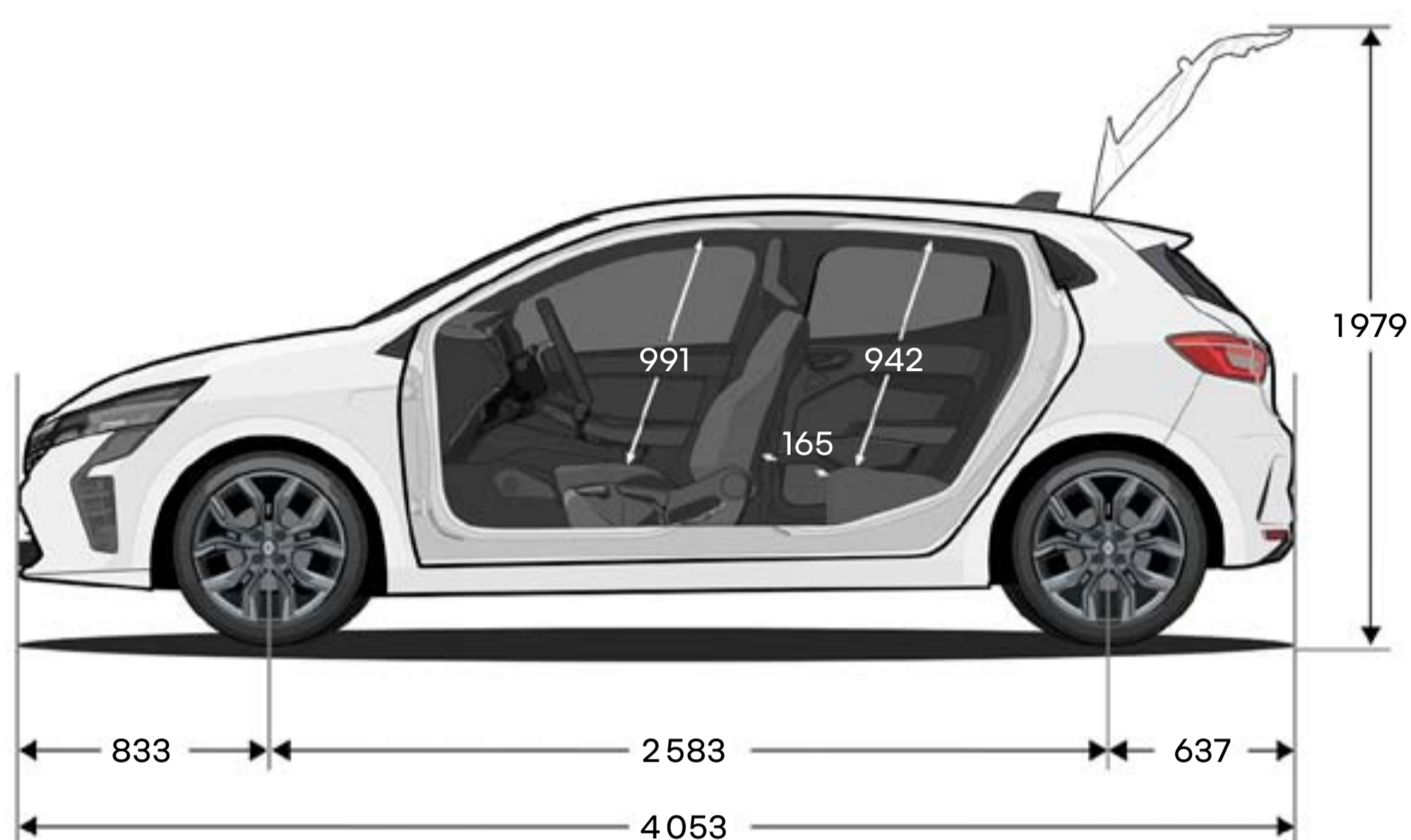

bagagerumsvolym (liter)

E-Tech full hybrid

bensin

max. med sats för däckpumpning

301

391

max. med nedfällt baksäte och sats för däckpumpning

979

1069

*infällda ytterbackspeglar.
mått i (mm).

Renault service

Vi finns alltid där för att underlätta din biltillvaro och se till att du sparar tid när din Renault behöver servas eller lämnas in på verkstad: offerter och bokningar online, paket med fasta priser, underhållsavtal, försäkring och assistans, personligt anpassat My Renault-program och mycket mer. Dra nytta av våra enkla och snabba lösningar som är skräddarsydda efter dina behov.

[läs mer om Renault service](#)



Alla försiktighetsåtgärder har vidtagits för att säkerställa att innehållet i denna broschyr var korrekt och uppdaterat vid tiden för utgivning. Dokumentet har skapats utifrån prototyper och modeller som används före lansering. I enlighet med företagets kontinuerliga produktutveckling förbehåller RENAULT sig rätten att när som helst ändra specifikationer, bilar och tillbehör som beskrivs och avbildas här. Renaults återförsäljare får meddelande om alla sådana ändringar så snart som möjligt. Beroende på försäljningsland kan versionerna variera, och viss utrustning kan vara otillgänglig (som standard, tillval eller tillbehör). Kontakta din lokala återförsäljare för den senaste informationen. På grund av mediebegränsningar kan färgerna i den här broschyren avvika något från de verkliga färgerna på lack och klädsel i kupén. Med ensamrätt. Det är förbjudet att helt eller delvis, oavsett metod och format, mångfaldiga hela eller delar av den här broschyren utan att först ha inhämtat skriftligt godkännande från Renault.

Publicis – fotorättigheter: M. Leuvrey, ©Renault Marketing 3D-Commerce – oktober 2023.
Renault s.a.s., a société par actions simplifiée fransk förenklat aktiebolag) med ett aktiekapital på 533 941 113 euro och huvudkontor vid 122-122 bis avenue du Général Leclerc – 92100 Boulogne-Billancourt cedex – R.C.S. Nanterre B 780 129 987/ Tel.: 0806 00 20 20. RN Nordic AB, Box 1028, 164 21 Kista

Renault rekommenderar 

